

VOGLAUER

Ualpin
Bad



LISTE DE MODÈLES
(valable à partir de 2023.07.01)

Indiquez les points ci-après pour votre commande s.v.p.:

MODÈLE: AB | Valpin Bad

BOIS:



EH | vieux chêne rustico laqué

VERRE SUR L'AVANT:

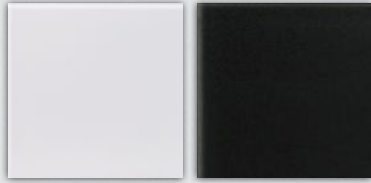

O | optiwhite

A | anthracite

PIERRE ACRYLIQUE :

Lavabo en pierre acrylique disponible en différentes combinaisons de couleurs. Veuillez indiquer la couleur de la vasque et du plan de travail !



AW | blanc

AS | gris pierre

PLAINS DE TOILETTE:



Vasque à poser en pierre acrylique



Vasque à encastrer en pierre acrylique



Vasque à encastrer verre blanc



Bassin en pierre / Plaque en pierre acrylique

HOUSSES :

(veuillez indiquer l'abréviation et la désignation du coloris)

CUIR MONTAN:



LR | reinweiß

LW | sahne

LO | coco

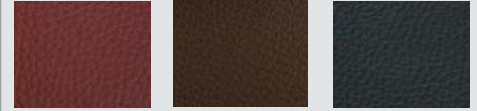

LY | ziegelrot

LU | caffè

LL | oceano



LK | kiesel

LA | azurblau

LV | cognac



LX | burgundy

LN | anthrazit

LZ | army green



LM | stone

LP | cenere

LS | schwarz

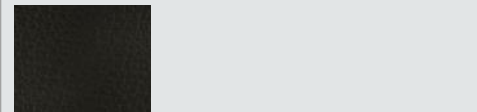

LT | testa di moro

Conception et charges :

Corps :	Panneau d'ébénisterie plaqué bois véritable		
Façades :	Panneau d'ébénisterie plaqué bois véritable, Colorglas satiné ou miroir Parsol bronze		
Panneaux de recouvrement :	Panneau de bois d'ébénisterie véritablement fumé (14 mm)		
Tablettes :	Étagères en verre 6 mm, sur les modules ouverts, panneau d'ébénisterie plaqué bois véritable		
Tiroirs :	Volet en bois massif (Chêne) avec rail invisible, glissement facile, ouverture intégrale		
Profilés avant / poignées :	Aluminium effet inox anodisé (EL02)		
Vasques et cuves :	Corian (pierre acrylique) 12 mm ou verre, fond blanc, vasque en pierre		
Surface en bois :	Plusieurs couches de laque au toucher naturel		
Charges :	Tablettes en verre 6 mm : max. 5 kg	Tiroirs 80 cm max. de large : max. 10 kg	
	Éléments suspendus : max. 50 kg	Tiroirs de plus de 80 cm de large : max. 25 kg	

Éclairage:

Tous les éclairages sauf les appliques sont montés et câblés par VOGLAUER. Chaque module éclairé est équipé d'un bloc d'alimentation et/ou d'un transformateur et d'un câble d'alimentation. Les ampoules de ces luminaires ne peuvent pas être remplacées. Commutation via interrupteur sensible sans contact.

Câble d'alimentation : Miroir 2,5 m avec fiche coudée EURO, armoires à glace 1,5 m avec fiche coudée de type F.

Puissance et consommation : Applique LED : 4,7 watts, ruban LED (strip) : 7,2 watts/ml

Température de couleur : Blanc neutre (env. 4000 Kelvin)

Étiquetage de la consommation d'énergie: Pour tous les meubles VOGLAUER dotés d'un éclairage, la mention suivante s'applique : „ Ce produit contient une source lumineuse de **classe d'efficacité énergétique F** „. Les sources lumineuses et les dispositifs de commande associés ne peuvent être remplacés que par du personnel qualifié.

Matériaux en bois - Climat ambiant :

Les meubles de salles de bains VOGLAUER sont conçus pour un taux d'humidité courant. L'augmentation brève de l'humidité de l'air ne nuit pas aux meubles tant qu'elle est ensuite éliminée par une ventilation et aération suffisante (par ex. après une douche). Il faut donc éliminer immédiatement la buée, les éclaboussures ou l'eau stagnante avec un chiffon sec car l'effet prolongé provoque des gonflements ou des moisissures.

Malgré un façonnage des plus soigneux, le bois est une matière première vivante qui réagit aux changements d'humidité et s'adapte aux conditions climatiques. Il peut se produire inévitablement des différences de couleurs, de structures, de petites fissures, de légères déformations ou des nœuds ouverts. Afin de réduire au minimum les déformations ou les fissures, les meubles en bois massif devraient être exposés à des variations de température ou du taux d'humidité aussi faibles que possible. La surface est protégée par plusieurs couches de laque d'une qualité irréprochable. La nettoyer avec un chiffon légèrement humide ou une brosse souple humidifiée dans le sens des nervures. Éliminer toujours immédiatement les salissures et ne jamais les laisser sécher.

Vasques - Corian (pierre acrylique) :

La pierre acrylique (résine acrylique et deux tiers de minéraux) est extraite de la bauxite (minerai d'aluminium). Résine acrylique – il s'agit d'un matériau parfaitement durci. Elle est entièrement fabriquée sans styrène ni plastifiant et également utilisée pour les applications médicales, telles que les implants osseux. Contrairement au marbre ou à la céramique, les vasques en pierre acrylique ne peuvent ni se fissurer ni s'écailler. Sa surface non poreuse est l'une des nombreux avantages de la pierre acrylique. C'est la raison pour laquelle, elle n'absorbe aucun liquide ni autre salissure. Elle est très résistante, repousse les salissures et est très facile à nettoyer.

Conseils d'implantation importants :

- Notez les contraintes, les difficultés, les mesures et les charges liées à la construction au moment d'évaluer les besoins afin de pouvoir garantir l'exécution du contrat exempt de vice.
- Effectuez au préalable les installations électriques pour les branchements et autres dispositifs techniques (l'éclairage suspendu requiert un passe-câble sur ou sous crépi). Sur les modules éclairés, le branchement pour l'éclairage (prise femelle, sortie de câbles) peut être effectué au niveau de toute la paroi arrière (espace si miroir env. 32 mm, armoires à glace env. 23 mm).
- Prévoir au moins 60 cm entre les éléments sous tension et la baignoire / la douche. Respectez les consignes de sécurité, ainsi que les normes nationales respectives.
- Toutes les armoires à portes pivotantes ne peuvent être montées côté charnières qu'avec un écart par rapport au mur (voir croquis) car ces portes sont conçues latéralement en porte-à-faux.
- Toutes les dimensions figurant dans le catalogue sont données à titre indicatif et peuvent varier des dimensions réelles, notamment en raison des tolérances. Les poignées ou toute autre avancée insignifiante ne sont pas prises en compte dans les dimensions totales.

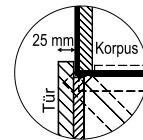





**Montage des meubles**



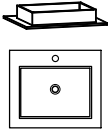

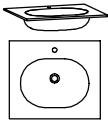
- Tous les modules doivent être fixés au mur. VOGLAUER fournit les accessoires de montage adaptés pour maçonnerie. Le monteur spécialisé est tenu de s'approvisionner lui-même en chevilles adaptées aux cloisons légères. VOGLAUER décline toute responsabilité en cas de montage erroné !
- Paumelles nickelées et réglables en 3D. L'ajustement exact des portes dépend avant tout de l'alignement vertical et horizontal des meubles. Corriger les légères aspérités du mur au moyen des ferrures de montage. Corriger les différences de niveau occasionnées par les revêtements muraux (par ex. carrelages) par des baguettes adéquates.
- Coller la vasque et le meuble bas avec un mastic d'étanchéité transparent et neutre (exempt de solvants / à réticulation neutre) à base de silicone. Protégez également tous les raccords entre la vasque et les éléments juxtaposés avec ce mastic d'étanchéité (joint de maintenance).

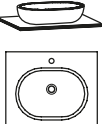
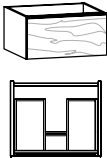
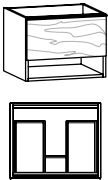
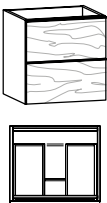

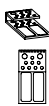
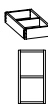

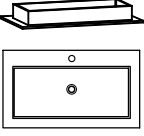
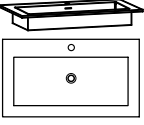
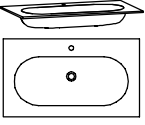
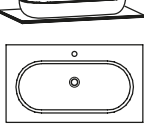

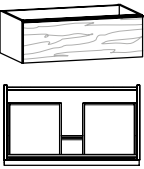
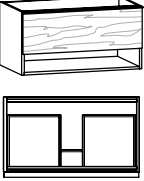
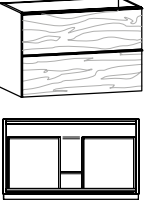
Nota : en raison de leurs propriétés intrinsèques, les joints élastiques sont considérés comme des joints de maintenance, il ne s'agit donc pas de joints d'étanchéité. Il convient de vérifier régulièrement le bon fonctionnement des joints de maintenance et, le cas échéant, de renouveler le mastic afin d'éviter tout dommage consécutif. Il faut donc les entretenir car ils affichent des limites en termes de résistance aux contraintes. Les joints de maintenance ne sont pas couverts par la garantie !

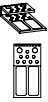
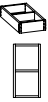

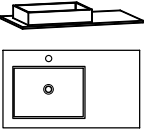
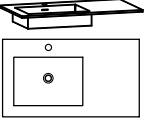
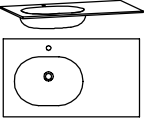
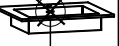
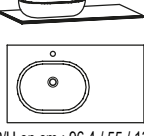

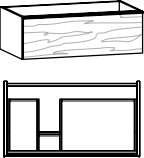
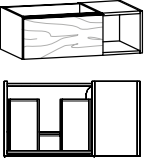
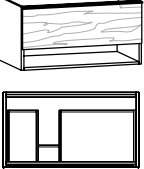
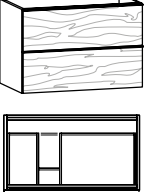
Certificat de qualité meubles VOGLAUER :

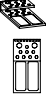

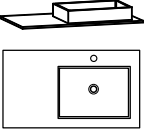
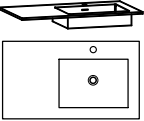
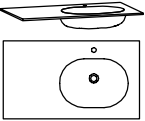
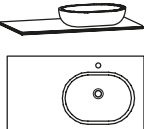
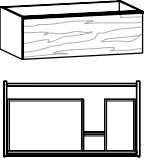
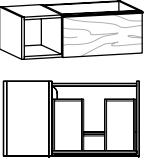
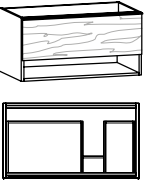
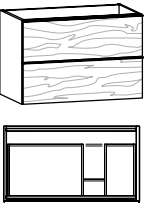

Lors de l'achat de meubles VOGLAUER, le pass de qualité pour les meubles VOGLAUER est remis (téléchargement en ligne : www.voglauer.com). Une documentation complète précisant la garantie de 5 ans et contenant de nombreuses informations importantes telles que les instructions d'utilisation et d'entretien.



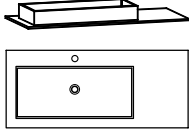
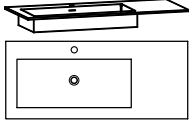
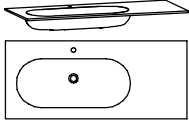

avec 1 perçage de robinet (sur demande disponible sans)		L/P/H en cm : 64,4 / 55 / 12,1		avec écoulement et trop-plein			L/P/H en cm : 64,4 / 55 / 12,1		L/P/H en cm : 64,4 / 55 / 12,1		
		Description		Meuble lavabo 64, cuve à poser						Meuble lavabo 64, cuve sous plan	
Plan de toilette	Pierre acrylique blanche		Pier.acr. gris pierre		Pierre acrylique blanche		Pier.acr. gris pierre		Verre blanc		
Cuve blanc	BW64MA-AW-AW		BW64MA-AS-AW		BW64MU-AW-AW		BW64MU-AS-AW		BW64MU-GW		
Cuve gris pierre	BW64MA-AW-AS		BW64MA-AS-AS		BW64MU-AW-AS		BW64MU-AS-AS		---		
Suppl. Écoulement et trop-plein avec cache assorti (système CLOU avec tirette pour excentrique)				---		(AU1)					
Suppl. Écoulement libre avec cache assorti				(AP1)		En cas de commande de AU1 ou de AP1 , la cuve est livrée sans trop-plein					
avec 1 perçage de robinet (sur demande disponible sans)		L/P/H en cm : 64,4 / 55 / 13,2		Description		Meuble lavabo 64, vasque en pierre					
		Description		Pierre acrylique blanche		Pier.acr. gris pierre		Référence			
Plan de toilette	Pierre acrylique blanche		Pier.acr. gris pierre		Référence						
Référence		BW64MS-AW-KT		BW64MS-AS-KT		Garn. d'écoulement perm. avec couvercle en acier inoxydable					
						(AP1E)					
	L/P/H en cm : 64 / 55 / 32,2			L/P/H en cm : 64 / 55 / 48,2			Description				
	Description			Meuble-vasque 64/32, 1 tiroir			Meuble-vasque 64/48, 1 tiroir, casier ouvert		Meuble-vasque 64/64, 2 tiroirs		Référence
Référence		AW64M		AW64MF		AW64MH					
Inserts de tiroir assortis		L/P/H en cm : 19 / 37,6 / 5,5			L/P/H en cm : 18,6 / 37 / 7			Description			
		Description			Insert de tiroir variable 19/38 cm			Insert à maquillage 19/38 cm		Coffret à maquillage bois 19/37 cm	
Référence		BVL19		BSE19		BSS19					

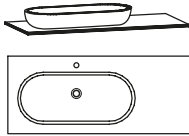
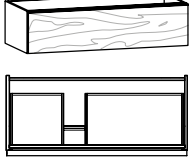
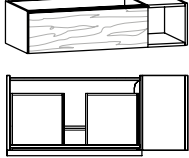
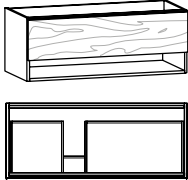
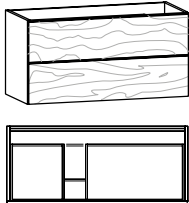
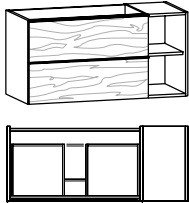

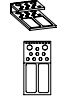
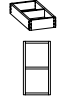
avec 1 perçage de robinet (sur demande disponible sans)		avec écoulement et trop-plein			
		L/P/H en cm : 96,4 / 55 / 12,1			
Description	Meuble lavabo 96, cuve à poser		Meuble lavabo 96, cuve sous plan		Meuble lavabo 96, cuve sous plan
Plan de toilette	Pierre acrylique blanche	Pier.acr. gris pierre	Pierre acrylique blanche	Pier.acr. gris pierre	Verre blanc
Cuve blanc	BW96MA-AW-AW	BW96MA-AS-AW	BW96MU-AW-AW	BW96MU-AS-AW	BW96MU-GW
Cuve gris pierre	BW96MA-AW-AS	BW96MA-AS-AS	BW96MU-AW-AS	BW96MU-AS-AS	---
Suppl. Écoulement et trop-plein avec cache assorti (système CLOU avec tirette pour excentrique)	---		(AU1)		
Suppl. Écoulement libre avec cache assorti			(AP1)	En cas de commande de AU1 ou de AP1 , la cuve est livrée sans trop-plein	
avec 1 perçage de robinet (sur demande disponible sans)					
		L/P/H en cm : 96,4 / 55 / 13,2			
Description	Meuble lavabo 96, vasque en pierre				
Plan de toilette	Pierre acrylique blanche	Pier.acr. gris pierre			
Référence	BW96MS-AW-KT	BW96MS-AS-KT			
Garn. d'écoulement perm. avec couvercle en acier inoxydable			(AP1E)		
					
			L/P/H en cm : 96 / 55 / 32,2		
Description	Meuble-vasque 96/32, 1 tiroir	Meuble-vasque 96/48, 1 tiroir, casier ouvert	Meuble-vasque 96/64, 2 tiroirs		
Référence	AW96M	AW96MF	AW96MH		
Inserts de tiroir assortis					
				L/P/H en cm : 35 / 37,6 / 5,5	
Description	Insert de tiroir variable 35/38 cm	Insert à maquillage 19/38 cm	Coffret à maquillage bois 19/37 cm		
Référence	BVL35	BSE19	BSS19		

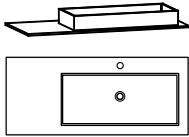
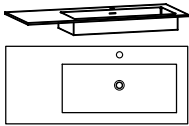
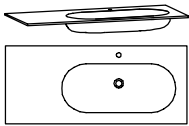

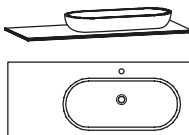
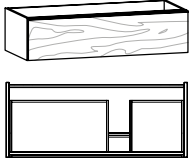
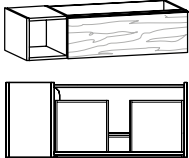
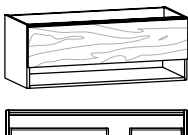
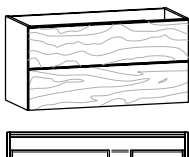
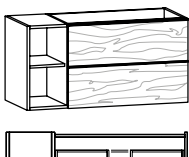
avec 1 perçage de robinet (sur demande disponible sans)		avec écoulement et trop-plein				
		L/P/H en cm : 96,4 / 55 / 12,1				L/P/H en cm : 96,4 / 55 / 12,1
Description	Meuble lavabo 96, cuve à poser latérale, finition à gauche		Meuble lavabo 96, cuve sous plan latérale, finition à gauche		Meuble lavabo 96, cuve sous plan latérale, finition à gauche	
Plan de toilette	Pierre acrylique blanche	Pier.acr. gris pierre	Pierre acrylique blanche	Pier.acr. gris pierre	Verre blanc	
Cuve blanc	BW96EA-AW-AW-L	BW96EA-AS-AW-L	BW96EU-AW-AW-L	BW96EU-AS-AW-L	BW96EU-GW-L	
Cuve gris pierre	BW96EA-AW-AS-L	BW96EA-AS-AS-L	BW96EU-AW-AS-L	BW96EU-AS-AS-L	---	
Suppl. Écoulement et trop-plein avec cache assorti (système CLOU avec tirette pour excentrique)	---		(AU1) 			
Suppl. Écoulement libre avec cache assorti			(AP1)	En cas de commande de AU1 ou de AP1 , la cuve est livrée sans trop-plein		
avec 1 perçage de robinet (sur demande disponible sans)						
		L/P/H en cm : 96,4 / 55 / 13,2				L/P/H en cm : 96,4 / 55 / 13,2
Description	Meuble lavabo 96, vasque en pierre latérale, finition à gauche					
Plan de toilette	Pierre acrylique blanche	Pier.acr. gris pierre				
Référence	BW96ES-AW-KT-L	BW96ES-AS-KT-L				
Garn. d'écoulement perm. avec couvercle en acier inoxydable			(AP1E)			
						
				L/P/H en cm : 96 / 55 / 32,2		L/P/H en cm : 96 / 55 / 32,2
Description	Meuble-vasque 96/32, 1 tiroir, finition à gauche	Meuble-vasque 96/32, 1 tiroir, casier ouvert, finition à gauche	Meuble-vasque 96/48, 1 tiroir, casier ouvert à gauche	Meuble-vasque 96/64, 2 tiroirs, finition à gauche		
Référence	AW96E-L	AW96EO-L	AW96EF-L	AW96EH-L		
Inserts de tiroir assortis						
					L/P/H en cm : 19 / 37,6 / 5,5	
Description	Insert de tiroir variable 19/38 cm	Insert de tiroir variable 51/38 cm	Insert à maquillage 19/38 cm	Coffret à maquillage bois 19/37 cm		
Référence	BVL19	BVL51	BSE19	BSS19		

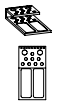
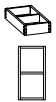

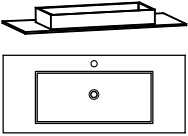
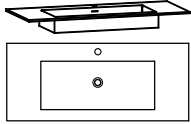
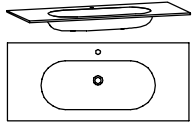
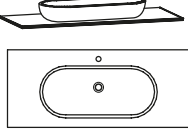
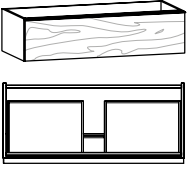
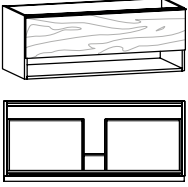
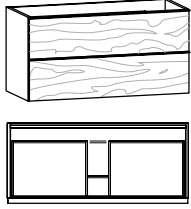
avec 1 perçage de robinet (sur demande disponible sans)		 L/P/H en cm : 96,4 / 55 / 12,1		avec écoulement et trop-plein  L/P/H en cm : 96,4 / 55 / 12,1		 L/P/H en cm : 96,4 / 55 / 12,1
	Description	Meuble lavabo 96, cuve à poser latérale, finition à droite		Meuble lavabo 96, cuve sous plan latérale, finition à droite		Meuble lavabo 96, cuve sous plan latérale, finition à droite
Plan de toilette	Pierre acrylique blanche	Pier.acr. gris pierre	Pierre acrylique blanche	Pier.acr. gris pierre	Verre blanc	
Cuve blanc	BW96EA-AW-AW-R	BW96EA-AS-AW-R	BW96EU-AW-AW-R	BW96EU-AS-AW-R	BW96EU-GW-R	
Cuve gris pierre	BW96EA-AW-AS-R	BW96EA-AS-AS-R	BW96EU-AW-AS-R	BW96EU-AS-AS-R	---	
Suppl. Écoulement et trop-plein avec cache assorti (système CLOU avec tirette pour excentrique)	---		(AU1)			
Suppl. Écoulement libre avec cache assorti			(AP1)	En cas de commande de AU1 ou de AP1 , la cuve est livrée sans trop-plein		
avec 1 perçage de robinet (sur demande disponible sans)		 L/P/H en cm : 96,4 / 55 / 13,2				
	Description	Meuble lavabo 96, vasque en pierre latérale, finition à droite				
Plan de toilette	Pierre acrylique blanche	Pier.acr. gris pierre				
Référence	BW96ES-AW-KT-R	BW96ES-AS-KT-R				
Garn. d'écoulement perm. avec couvercle en acier inoxydable			(AP1E)			
	 L/P/H en cm : 96 / 55 / 32,2	 L/P/H en cm : 96 / 55 / 32,2	 L/P/H en cm : 96 / 55 / 48,2	 L/P/H en cm : 96 / 55 / 64,2		
Description	Meuble-vasque 96/32, 1 tiroir, finition à droite	Meuble-vasque 96/32, 1 tiroir, casier ouvert, finition à droite	Meuble-vasque 96/48, 1 tiroir, casier ouvert à droite	Meuble-vasque 96/64, 2 tiroirs, finition à droite		
Référence	AW96E-R	AW96EO-R	AW96EF-R	AW96EH-R		
Inserts de tiroir assortis	 L/P/H en cm : 19 / 37,6 / 5,5	 L/P/H en cm : 51 / 37,6 / 5,5	 L/P/H en cm : 18,6 / 37 / 7	 L/P/H en cm : 18,6 / 37 / 7		
Description	Insert de tiroir variable 19/38 cm	Insert de tiroir variable 51/38 cm	Insert à maquillage 19/38 cm	Coffret à maquillage bois 19/37 cm		
Référence	BVL19	BVL51	BSE19	BSS19		

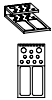
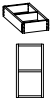

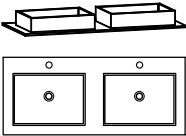
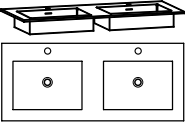
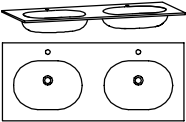
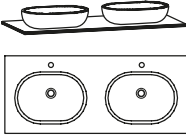
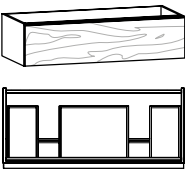
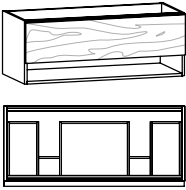
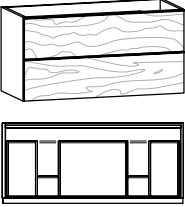
avec 1 perçage de robinet (sur demande disponible sans)		avec écoulement et trop-plein			
	L/P/H en cm : 128,4 / 55 / 12,1			L/P/H en cm : 128,4 / 55 / 12,1	L/P/H en cm : 128,4 / 55 / 12,1
Description	Meuble lavabo 128, cuve à poser latérale, finition à gauche		Meuble lavabo 128, cuve sous plan latérale, finition à gauche		Meuble lavabo 128, cuve sous plan latérale, finition à gauche
Plan de toilette	Pierre acrylique blanche	Pier.acr. gris pierre	Pierre acrylique blanche	Pier.acr. gris pierre	Verre blanc
Cuve blanc	BW12EA-AW-AW-L	BW12EA-AS-AW-L	BW12EU-AW-AW-L	BW12EU-AS-AW-L	BW12EU-GW-L
Cuve gris pierre	BW12EA-AW-AS-L	BW12EA-AS-AS-L	BW12EU-AW-AS-L	BW12EU-AS-AS-L	---
Suppl. Écoulement et trop-plein avec cache assorti (système CLOU avec tirette pour excentrique)	---		(AU1) 		
Suppl. Écoulement libre avec cache assorti			(AP1)	En cas de commande de AU1 ou de AP1 , la cuve est livrée sans trop-plein	
avec 1 perçage de robinet (sur demande disponible sans)					
	L/P/H en cm : 128,4 / 55 / 13,2			L/P/H en cm : 128 / 55 / 32,2	L/P/H en cm : 128 / 55 / 32,2
Description	Meuble lavabo 128, vasque en pierre latérale, finition à gauche		Meuble-vasque 128/32, 1 tiroir, finition à gauche		Meuble-vasque 128/32, 1 tiroir, casier ouvert, finition à gauche
Plan de toilette	Pierre acrylique blanche	Pier.acr. gris pierre	---		
Référence	BW12ES-AW-KT-L	BW12ES-AS-KT-L	AW12E-L	AW12EO-L	
Garn. d'écoulement perm. avec couvercle en acier inoxydable	(AP1E)		--	--	
					
	L/P/H en cm : 128 / 55 / 48,2	L/P/H en cm : 128 / 55 / 64,2	L/P/H en cm : 128 / 55 / 64,2		
Description	Meuble-vasque 128/48, 1 tiroir, casier ouvert à gauche	Meuble-vasque 128/64, 2 tiroirs, finition à gauche		Meuble-vasque 128/64, casier ouvert, 2 tiroirs à gauche	
Référence	AW12EF-L	AW12EH-L	AW12EHO-L		
Inserts de tiroir assortis					
	L/P/H en cm : 35 / 37,6 / 5,5	L/P/H en cm : 18,6 / 37 / 7	L/P/H en cm : 18,6 / 37 / 7		
	Description	Insert de tiroir variable 35/38 cm	Insert à maquillage 19/38 cm	Coffret à maquillage bois 19/37 cm	
Référence	BVL35	BSE19	BSS19		

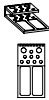
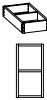

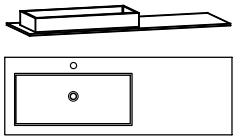
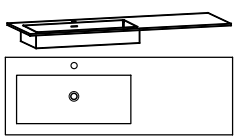
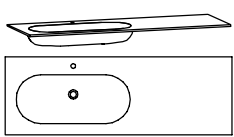
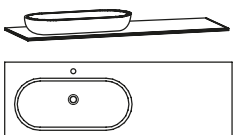
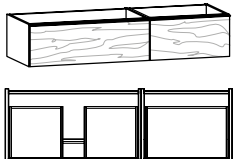
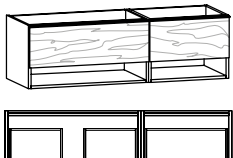
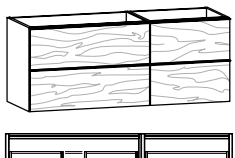

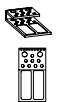
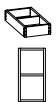

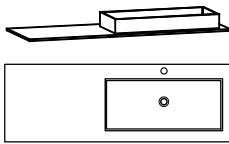
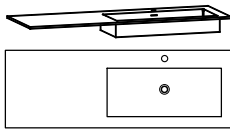
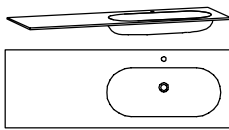
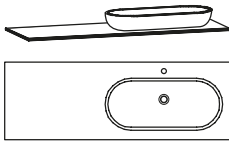
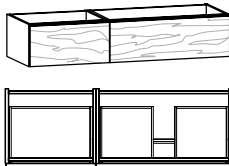
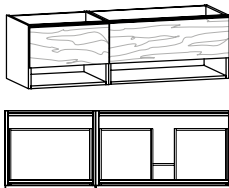
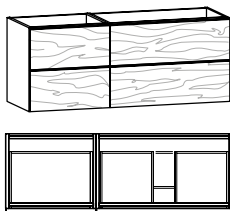
avec 1 perçage de robinet (sur demande disponible sans)		avec écoulement et trop-plein			
	L/P/H en cm : 128,4 / 55 / 12,1	L/P/H en cm : 128,4 / 55 / 12,1		L/P/H en cm : 128,4 / 55 / 12,1	
Description	Meuble lavabo 128, cuve à poser latérale, finition à droite		Meuble lavabo 128, cuve sous plan latérale, finition à droite		Meuble lavabo 128, cuve sous plan latérale, finition à droite
Plan de toilette	Pierre acrylique blanche	Pier.acr. gris pierre	Pierre acrylique blanche	Pier.acr. gris pierre	Verre blanc
Cuve blanc	BW12EA-AW-AW-R	BW12EA-AS-AW-R	BW12EU-AW-AW-R	BW12EU-AS-AW-R	BW12EU-GW-R
Cuve gris pierre	BW12EA-AW-AS-R	BW12EA-AS-AS-R	BW12EU-AW-AS-R	BW12EU-AS-AS-R	---
Suppl. Écoulement et trop-plein avec cache assorti (système CLOU avec tirette pour excentrique)	---		(AU1) 		
Suppl. Écoulement libre avec cache assorti			(AP1)	En cas de commande de AU1 ou de AP1 , la cuve est livrée sans trop-plein	
avec 1 perçage de robinet (sur demande disponible sans)					
	L/P/H en cm : 128,4 / 55 / 13,2	L/P/H en cm : 128 / 55 / 32,2		L/P/H en cm : 128 / 55 / 32,2	
Description	Meuble lavabo 128, vasque en pierre latérale, finition à droite		Meuble-vasque 128/32, 1 tiroir, finition à droite		Meuble-vasque 128/32, 1 tiroir, casier ouvert, finition à droite
Plan de toilette	Pierre acrylique blanche	Pier.acr. gris pierre	---		---
Référence	BW12ES-AW-KT-R	BW12ES-AS-KT-R	AW12E-R		AW12EO-R
Garn. d'écoulement perm. avec couvercle en acier inoxydable	(AP1E)		--		--
					
			L/P/H en cm : 128 / 55 / 48,2	L/P/H en cm : 128 / 55 / 64,2	L/P/H en cm : 128 / 55 / 64,2
Description	Meuble-vasque 128/48, 1 tiroir, casier ouvert à droite	Meuble-vasque 128/64, 2 tiroirs, finition à droite	Meuble-vasque 128/64, casier ouvert, 2 tiroirs à droite		
Référence	AW12EF-R	AW12EH-R	AW12EHO-R		
Inserts de tiroir assortis					
	L/P/H en cm : 35 / 37,6 / 5,5	L/P/H en cm : 18,6 / 37 / 7	L/P/H en cm : 18,6 / 37 / 7		
Description	Insert de tiroir variable 35/38 cm	Insert à maquillage 19/38 cm	Coffret à maquillage bois 19/37 cm		
Référence	BVL35	BSE19	BSS19		

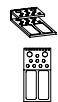
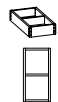

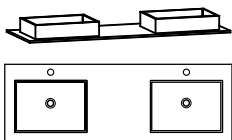
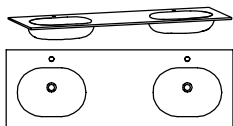

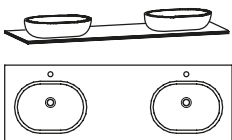

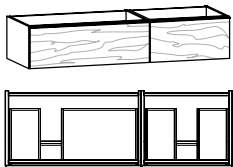
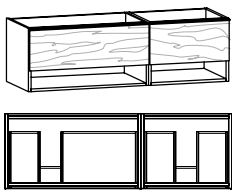
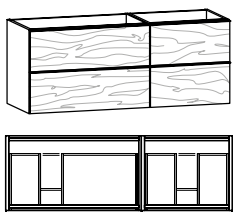

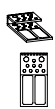
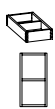







avec 1 perçage de robinet (sur demande disponible sans)		avec écoulement et trop-plein			
		L/P/H en cm : 128,4 / 55 / 12,1			
Description	Meuble lavabo 128, cuve à poser		Meuble lavabo 128, cuve sous plan		Meuble lavabo 128, cuve sous plan
Plan de toilette	Pierre acrylique blanche	Pier.acr. gris pierre	Pierre acrylique blanche	Pier.acr. gris pierre	Verre blanc
Cuve blanc	BW12MA-AW-AW	BW12MA-AS-AW	BW12MU-AW-AW	BW12MU-AS-AW	BW12MU-GW
Cuve gris pierre	BW12MA-AW-AS	BW12MA-AS-AS	BW12MU-AW-AS	BW12MU-AS-AS	---
Suppl. Écoulement et trop-plein avec cache assorti (système CLOU avec tirette pour excentrique)	---		(AU1)		
Suppl. Écoulement libre avec cache assorti			(AP1)	En cas de commande de AU1 ou de AP1 , la cuve est livrée sans trop-plein	
avec 1 perçage de robinet (sur demande disponible sans)					
		L/P/H en cm : 128,4 / 55 / 13,2			
Description	Meuble lavabo 128, vasque en pierre				
Plan de toilette	Pierre acrylique blanche	Pier.acr. gris pierre			
Référence	BW12MS-AW-KT	BW12MS-AS-KT			
Garn. d'écoulement perm. avec couvercle en acier inoxydable	(AP1E)				
					
			L/P/H en cm : 128 / 55 / 32,2		
Description	Meuble-vasque 128/32, 1 tiroir	Meuble-vasque 128/48, 1 tiroir, casier ouvert	Meuble-vasque 128/64, 2 tiroirs		
Référence	AW12M	AW12MF	AW12MH		
Inserts de tiroir assortis					
				L/P/H en cm : 51 / 37,6 / 5,5	
Description	Insert de tiroir variable 51/38 cm	Insert à maquillage 19/38 cm	Coffret à maquillage bois 19/37 cm		
Référence	BVL51	BSE19	BSS19		







avec 2 perçages de robinet (sur demande disponible sans)		avec écoulement et trop-plein			
		L/P/H en cm : 128,4 / 55 / 12,1			
Description	Meuble lavabo 128, 2 cuve à poser		Meuble lavabo double 128, cuve sous plan		Meuble lavabo double 128, cuve sous plan
Plan de toilette	Pierre acrylique blanche	Pier.acr. gris pierre	Pierre acrylique blanche	Pier.acr. gris pierre	Verre blanc
Cuve blanc	BW12DA-AW-AW	BW12DA-AS-AW	BW12DU-AW-AW	BW12DU-AS-AW	BW12DU-GW
Cuve gris pierre	BW12DA-AW-AS	BW12DA-AS-AS	BW12DU-AW-AS	BW12DU-AS-AS	---
Suppl. 2x écoulement et trop-plein avec cache assorti (système CLOU avec tirette pour excentrique)	---		(AU2)		
Suppl. 2x écoulement libre avec cache assorti			(AP2)	En cas de commande de AU2 ou de AP2 , la cuve est livrée sans trop-plein	
avec 2 perçages de robinet (sur demande disponible sans)		L/P/H en cm : 128,4 / 55 / 13,2			
		Description	Meuble lavabo 128, 2 vasques en pierre		
Plan de toilette	Pierre acrylique blanche	Pier.acr. gris pierre			
Référence	BW12DS-AW-KT	BW12DS-AS-KT			
2x garn. d'écoulement perm. av. couvercle en acier inoxydable			(AP2E)		
					
			L/P/H en cm : 128 / 55 / 32,2	L/P/H en cm : 128 / 55 / 48,2	L/P/H en cm : 128 / 55 / 64,2
Description	Meuble-vasque double 128/32, 1 tiroir	Meuble-vasque double 128/48, 1 tiroir, casier ouvert	Meuble-vasque double 128/64, 2 tiroirs		
Référence	AW12D	AW12DF	AW12DH		
Inserts de tiroir assortis					
				L/P/H en cm : 19 / 37,6 / 5,5	L/P/H en cm : 18,6 / 37 / 7
Description	Insert de tiroir variable 19/38 cm	Insert à maquillage 19/38 cm	Coffret à maquillage bois 19/37 cm		
Référence	BVL19	BSE19	BSS19		



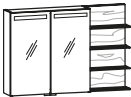
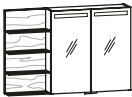
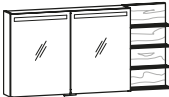
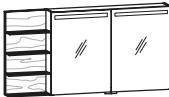
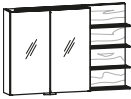
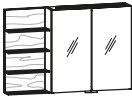
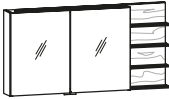
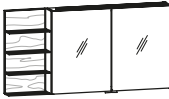



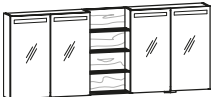
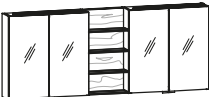

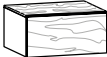

avec 1 perçage de robinet (sur demande disponible sans)		avec écoulement et trop-plein			
		L/P/H en cm : 160,4 / 55 / 12,1			
Description	Meuble lavabo 160, cuve à poser latérale, finition à gauche		Meuble lavabo 160, cuve sous plan latérale, finition à gauche		Meuble lavabo 160, cuve sous plan latérale, finition à gauche
Plan de toilette	Pierre acrylique blanche	Pier.acr. gris pierre	Pierre acrylique blanche	Pier.acr. gris pierre	Verre blanc
Cuve blanc	BW16EA-AW-AW-L	BW16EA-AS-AW-L	BW16EU-AW-AW-L	BW16EU-AS-AW-L	BW16EU-GW-L
Cuve gris pierre	BW16EA-AW-AS-L	BW16EA-AS-AS-L	BW16EU-AW-AS-L	BW16EU-AS-AS-L	---
Suppl. Écoulement et trop-plein avec cache assorti (système CLOU avec tirette pour excentrique)	---		(AU1)		
Suppl. Écoulement libre avec cache assorti			(AP1)	En cas de commande de AU1 ou de AP1 , la cuve est livrée sans trop-plein	
avec 1 perçage de robinet (sur demande disponible sans)					
		L/P/H en cm : 160,4 / 55 / 13,2			
Description	Meuble lavabo 160, vasque en pierre latérale, finition à gauche				
Plan de toilette	Pierre acrylique blanche	Pier.acr. gris pierre			
Référence	BW16ES-AW-KT-L	BW16ES-AS-KT-L			
Garn. d'écoulement perm. avec couvercle en acier inoxydable			(AP1E)		
					
			L/P/H en cm : 160 / 55 / 32,2		L/P/H en cm : 160 / 55 / 48,2
Description	Meuble-vasque 160/32, 2 tiroirs, finition à gauche	Meuble-vasque 160/48, 2 tiroirs, casier ouvert, finition à gauche	Meuble-vasque 160/64, 4 tiroirs, finition à gauche		
Référence	AW16E-L	AW16EF-L	AW16EH-L		
Inserts de tiroir assortis					
				L/P/H en cm : 35 / 37,6 / 5,5	
Description	Insert de tiroir variable 35/38 cm	Insert à maquillage 19/38 cm	Coffret à maquillage bois 19/37 cm		
Référence	BVL35	BSE19	BSS19		

avec 1 perçage de robinet (sur demande disponible sans)		 L/P/H en cm : 160,4 / 55 / 12,1	avec écoulement et trop-plein		 L/P/H en cm : 160,4 / 55 / 12,1	 L/P/H en cm : 160,4 / 55 / 12,1
	Description	Meuble lavabo 160, cuve à poser latérale, finition à droite		Meuble lavabo 160, cuve sous plan latérale, finition à droite		Meuble lavabo 160, cuve sous plan latérale, finition à droite
Plan de toilette		Pierre acrylique blanche	Pier.acr. gris pierre	Pierre acrylique blanche	Pier.acr. gris pierre	Verre blanc
Cuve blanc		BW16EA-AW-AW-R	BW16EA-AS-AW-R	BW16EU-AW-AW-R	BW16EU-AS-AW-R	BW16EU-GW-R
Cuve gris pierre		BW16EA-AW-AS-R	BW16EA-AS-AS-R	BW16EU-AW-AS-R	BW16EU-AS-AS-R	---
Suppl. Écoulement et trop-plein avec cache assorti (système CLOU avec tirette pour excentrique)		---		(AU1)		
Suppl. Écoulement libre avec cache assorti				(AP1)	En cas de commande de AU1 ou de AP1 , la cuve est livrée sans trop-plein	
avec 1 perçage de robinet (sur demande disponible sans)		 L/P/H en cm : 160,4 / 55 / 13,2				
	Description	Meuble lavabo 160, vasque en pierre latérale, finition à droite				
Plan de toilette		Pierre acrylique blanche	Pier.acr. gris pierre			
Référence		BW16ES-AW-KT-R	BW16ES-AS-KT-R			
Garn. d'écoulement perm. avec couvercle en acier inoxydable		(AP1E)				
	 L/P/H en cm : 160 / 55 / 32,2	 L/P/H en cm : 160 / 55 / 48,2	 L/P/H en cm : 160 / 55 / 64,2			
	Description	Meuble-vasque 160/32, 2 tiroirs, finition à droite	Meuble-vasque 160/48, 2 tiroirs, casier ouvert, finition à droite		Meuble-vasque 160/64, 4 tiroirs, finition à droite	
Référence	AW16E-R	AW16EF-R		AW16EH-R		
Inserts de tiroir assortis	 L/P/H en cm : 35 / 37,6 / 5,5	 L/P/H en cm : 18,6 / 37 / 7	 L/P/H en cm : 18,6 / 37 / 7			
	Description	Insert de tiroir variable 35/38 cm	Insert à maquillage 19/38 cm		Coffret à maquillage bois 19/37 cm	
Référence	BVL35	BSE19		BSS19		

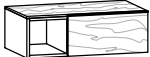
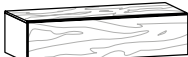
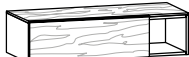
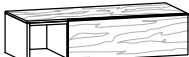

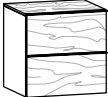

avec 2 perçages de robinet (sur demande disponible sans)		avec écoulement et trop-plein		
		L/P/H en cm : 160,4 / 55 / 12,1		
Description	Meuble lavabo 160, 2 cuve à poser		Meuble lavabo double 160, cuve sous plan	
Plan de toilette	Pierre acrylique blanche	Pier.acr. gris pierre	Pierre acrylique blanche	Pier.acr. gris pierre
Cuve blanc	BW16DA-AW-AW	BW16DA-AS-AW	BW16DU-AW-AW	BW16DU-AS-AW
Cuve gris pierre	BW16DA-AW-AS	BW16DA-AS-AS	BW16DU-AW-AS	BW16DU-AS-AS
Suppl. 2x écoulement et trop-plein avec cache assorti (système CLOU avec tirette pour excentrique)	---		(AU2)	
Suppl. 2x écoulement libre avec cache assorti			(AP2)	En cas de commande de AU2 ou de AP2 , la cuve est livrée sans trop-plein 
avec 2 perçages de robinet (sur demande disponible sans)		avec écoulement et trop-plein		
		L/P/H en cm : 160,4 / 55 / 13,2		
Description	Meuble lavabo 160, 2 vasques en pierre			
Plan de toilette	Pierre acrylique blanche	Pier.acr. gris pierre		
Référence	BW16DS-AW-KT	BW16DS-AS-KT		
2x garn. d'écoulement perm. av. couvercle en acier inoxydable			(AP2E)	
				
			L/P/H en cm : 160 / 55 / 32,2	
Description	Meuble-vasque double 160/32, 2 tiroirs	Meuble-vasque double 160/48, 2 tiroirs, casier ouvert	Meuble-vasque double 160/64, 4 tiroirs	
Référence	AW16D	AW16DF	AW16DH	
Inserts de tiroir assortis				
Description	Insert de tiroir variable 19/38 cm	Insert de tiroir variable 51/38 cm	Insert à maquillage 19/38 cm	Coffret à maquillage bois 19/37 cm
Référence	BVL19	BVL51	BSE19	BSS19

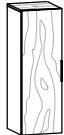
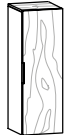
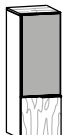
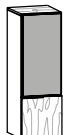
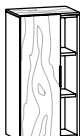
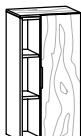
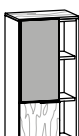
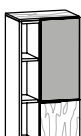
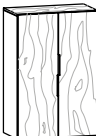
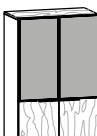

Éclairage frontal				
	L/P/H en cm : 64 / 5,2 / 64	L/P/H en cm : 96 / 5,2 / 64	L/P/H en cm : 128 / 5,2 / 64	L/P/H en cm : 160 / 5,2 / 64
Description	Miroir 64/64, éclairage frontal	Miroir 96/64, éclairage frontal	Miroir 128/64, éclairage frontal	Miroir 160/64, éclairage frontal
Référence	ASP64F	ASP96F	ASP12F	ASP16F
Supplément éclairage de lavabo	(A-W64)	(A-W96)	(A-W12)	(A-W16)
Lumière en saillie				
	L/P/H en cm : 64 / 5,2 / 64	L/P/H en cm : 96 / 5,2 / 64	L/P/H en cm : 128 / 5,2 / 64	L/P/H en cm : 160 / 5,2 / 64
Description	Miroir 64/64, applique	miroir 96/64, éclairage en saillie	Miroir 128/64, éclairage en saillie	miroir 160/64, éclairage apparent
Référence	ASP64AU	ASP96AU	ASP12AU	ASP16AU
Supplément éclairage de lavabo	(A-W64)	(A-W96)	(A-W12)	(A-W16)
Éclairage frontal	1 panneau central 2 étagères en verre chacune 1 double prise intérieure	1 panneau central 2 étagères en verre chacune 1 double prise intérieure	2 Panneaux centraux 2 étagères en verre chacune 1 double prise intérieure	3 Panneaux centraux 2 étagères en verre chacune 1 double prise intérieure
				
	L/P/H en cm : 64 / 16,2 / 64	L/P/H en cm : 96 / 16,2 / 64	L/P/H en cm : 128 / 16,2 / 64	L/P/H en cm : 160 / 16,2 / 64
Description	Armoire à glace 64/64, 2-portes, éclairage frontal	Armoire à glace 96/64, 2-portes, éclairage frontal	Armoire à glace 128/64, 3-portes, éclairage frontal	Armoire à glace 160/64, 4-portes, éclairage frontal
Référence	ASS64F	ASS96F	ASS12F	ASS16F
Supplément éclairage de lavabo	(A-W64)	(A-W96)	(A-W12)	(A-W16)
Lumière en saillie	1 panneau central 2 étagères en verre chacune 1 double prise intérieure	1 panneau central 2 étagères en verre chacune 1 double prise intérieure	2 Panneaux centraux 2 étagères en verre chacune 1 double prise intérieure	3 Panneaux centraux 2 étagères en verre chacune 1 double prise intérieure
				
	L/P/H en cm : 64 / 16,2 / 64	L/P/H en cm : 96 / 16,2 / 64	L/P/H en cm : 128 / 16,2 / 64	L/P/H en cm : 160 / 16,2 / 64
Description	Armoire à glace 64/64, 2-portes, applique	Armoire de toilette 96/64, 2 portes, éclairage apparent	Armoire de toilette 128/64, 3 portes, éclairage apparent	Armoire de toilette 160/64, 4 portes, éclairage apparent
Référence	ASS64AU	ASS96AU	ASS12AU	ASS16AU
Supplément éclairage de lavabo	(A-W64)	(A-W96)	(A-W12)	(A-W16)

Éclairage frontal	1 panneau central 2 étagères en verre chacune 1 double prise intérieure		L/P/H en cm : 96 / 16,2 / 64	1 panneau central 2 étagères en verre chacune 1 double prise intérieure		L/P/H en cm : 96 / 16,2 / 64	1 panneau central 2 étagères en verre chacune 1 double prise intérieure		L/P/H en cm : 128 / 16,2 / 64	1 panneau central 2 étagères en verre chacune 1 double prise intérieure		L/P/H en cm : 128 / 16,2 / 64
	Description	Armoire à glace avec tablette latérale 96/64, éclairage frontal, finition à gauche		Armoire à glace avec tablette latérale 96/64, éclairage frontal, finition à droite		Armoire à glace avec tablette latérale 128/64, éclairage frontal, finition à gauche		Armoire à glace avec tablette latérale 128/64, éclairage frontal, finition à droite				
Référence	ASG96F-L		ASG96F-R		ASG12F-L		ASG12F-R					
Supplément éclairage de lavabo				(A-W64)				(A-W96)				
Lumière en saillie	1 panneau central 2 étagères en verre chacune 1 double prise intérieure		L/P/H en cm : 96 / 16,2 / 64	1 panneau central 2 étagères en verre chacune 1 double prise intérieure		L/P/H en cm : 96 / 16,2 / 64	1 panneau central 2 étagères en verre chacune 1 double prise intérieure		L/P/H en cm : 128 / 16,2 / 64	1 panneau central 2 étagères en verre chacune 1 double prise intérieure		L/P/H en cm : 128 / 16,2 / 64
	Description	Armoire à glace avec tablette latérale 96/64, applique, finition à gauche		Armoire à glace avec tablette latérale 96/64, applique, finition à droite		Armoire de toilette avec étagère latérale 128/64, éclairage apparent, finition à gauche		Armoire de toilette avec étagère latérale 128/64, éclairage apparent, finition à droite				
Référence	ASG96AU-L		ASG96AU-R		ASG12AU-L		ASG12AU-R					
Supplément éclairage de lavabo				(A-W64)				(A-W96)				
	2 Panneaux centraux 2 étagères en verre chacune 1 double prise intérieure		L/P/H en cm : 160 / 16,2 / 64	2 Panneaux centraux 2 étagères en verre chacune 1 double prise intérieure		L/P/H en cm : 160 / 16,2 / 64	2 Panneaux centraux 2 étagères en verre chacune 1 double prise intérieure		L/P/H en cm : 160 / 16,2 / 64	2 Panneaux centraux 2 étagères en verre chacune 1 double prise intérieure		L/P/H en cm : 160 / 16,2 / 64
	Description	Armoire à glace avec tablette latérale 160/64, éclairage frontal, finition à gauche		Armoire à glace avec tablette latérale 160/64, éclairage frontal, finition à droite		armoire de toilette avec étagère latérale 160/64, éclairage apparent, finition à gauche		armoire de toilette avec étagère latérale 160/64, éclairage apparent, finition à droite				
Référence	ASG16F-L		ASG16F-R		ASG16AU-L		ASG16AU-R					
Supplément éclairage de lavabo				(A-W12)				(A-W12)				
	respectivement 1 paroi médiane avec respectivement 2 étagères amovibles en verre respectivement 1 double prise intérieure gauche et droite 1 connexion électrique chacune requise		L/P/H en cm : 160 / 16,2 / 64	respectivement 1 paroi médiane avec respectivement 2 étagères amovibles en verre respectivement 1 double prise intérieure gauche et droite 1 connexion électrique chacune requise		L/P/H en cm : 160 / 16,2 / 64	Pour armoires à glace		L/P/H en cm : 28 / 11 / 7	Pour armoires à glace		L/P/H en cm : 28 / 11 / 7
	Description	Armoire à glace 160/64, tablette centrale, éclairage frontal		Armoire de toilette 160/64, au centre étagère à panneaux, éclairage apparent		Insert à maquillage 28/11 cm		Coffret à maquillage bois 28/11 cm				
Référence	ASM16F		ASM16AU		BSE28		BSS28					
Supplément éclairage de lavabo				(A-W16)				---				

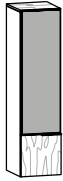
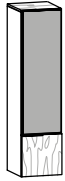
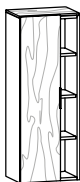
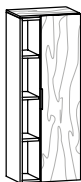
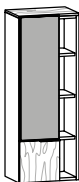
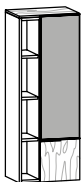
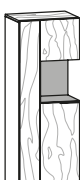
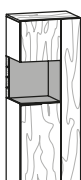

	2 Tablettes en verre  L/P/H en cm : 32 / 16,5 / 64	2 Tablettes en verre  L/P/H en cm : 32 / 16,5 / 64	1 panneau central 2 étagères en verre chacune  L/P/H en cm : 64 / 16,5 / 64	
Description	Armoire haute 32/64, 1 porte, ferrage à gauche	Armoire haute 32/64, 1 porte, ferrage à droite	Armoire haute 64/64, 2 portes	
Référence	A032-L	A032-R	A064	
	 L/P/H en cm : 64 / 55 / 32	 L/P/H en cm : 96 / 55 / 32	 L/P/H en cm : 96 / 55 / 32	 L/P/H en cm : 96 / 55 / 32
Description	Meuble bas 64/32, 1 tiroir	Meuble bas 96/32, 1 tiroir	Meuble bas 96/32, 1 tiroir, casier ouvert, finition à gauche	Meuble bas 96/32, 1 tiroir, casier ouvert, finition à droite
Référence	AU64	AU96	AU960-L	AU960-R
	 L/P/H en cm : 128 / 55 / 32	 L/P/H en cm : 128 / 55 / 32	 L/P/H en cm : 128 / 55 / 32	
Description	Meuble bas 128/32, 1 tiroir	Meuble bas 128/32, 1 tiroir, casier ouvert, finition à gauche	Meuble bas 128/32, 1 tiroir, casier ouvert, finition à droite	
Référence	AU12	AU120-L	AU120-R	
	 L/P/H en cm : 32 / 55 / 64	 L/P/H en cm : 64 / 55 / 64		
Description	Meuble bas 32/64, 2 tiroirs	Meuble bas 64/64, 2 tiroirs		
Référence	AU32H	AU64H		
Tablettes murales à emboîter avec ferrure enfichable Charge 10 kg max.	 L/P/H en cm : 64 / 14,5 / 3,9	 L/P/H en cm : 96 / 14,5 / 3,9	 L/P/H en cm : 128 / 14,5 / 3,9	 L/P/H en cm : 160 / 14,5 / 3,9
Description	Étagère 64/15 cm	Étagère 96/15 cm	Étagère murale 128/15 cm	Étagère murale 160/15 cm
Référence	BWS64	BWS96	BWS12	BWS16

À l'ouverture, portes en porte-à-faux côté charnières (prévoir un espace de 5 cm par rapport au mur)	2 Tablettes en verre  L/P/H en cm : 32 / 35 / 96	2 Tablettes en verre  L/P/H en cm : 32 / 35 / 96	2 Tablettes en verre  L/P/H en cm : 32 / 35 / 96	2 Tablettes en verre  L/P/H en cm : 32 / 35 / 96			
	Description	Buffet haut 32, façade en bois, ferrage à gauche	Buffet haut 32, façade en bois, ferrage à droite	Buffet haut 32, façade bois et verre, ferrage à gauche	Buffet haut 32, façade bois et verre, ferrage à droite		
	Verre de façade	---	---	optiwhite	anthracite	optiwhite	anthracite
	Référence	AHB32H-L	AHB32H-R	AHB32G-O-L	AHB32G-A-L	AHB32G-O-R	AHB32G-A-R
	Supplément double tiroir intérieur		(A-S30)				
À l'ouverture, portes en porte-à-faux côté charnières (prévoir un espace de 5 cm par rapport au mur)	2 Tablettes en verre Partie ouverte 2 tablettes en bois  L/P/H en cm : 48 / 35 / 96	2 Tablettes en verre Partie ouverte 2 tablettes en bois  L/P/H en cm : 48 / 35 / 96	2 Tablettes en verre Partie ouverte 2 tablettes en bois  L/P/H en cm : 48 / 35 / 96	2 Tablettes en verre Partie ouverte 2 tablettes en bois  L/P/H en cm : 48 / 35 / 96			
	Description	Buffet haut 48, façade en bois, ouverture sur le côté, ferrage à gauche	Buffet haut 48, façade en bois, ouverture sur le côté, ferrage à droite	Buffet haut 48, façade bois-verre, ouverture sur le côté, ferrage à gauche	Buffet haut 48, façade bois-verre, ouverture sur le côté, ferrage à droite		
	Verre de façade	---	---	optiwhite	anthracite	optiwhite	anthracite
	Référence	AHB48HO-L	AHB48HO-R	AHB48GO-O-L	AHB48GO-A-L	AHB48GO-O-R	AHB48GO-A-R
	Supplément double tiroir intérieur		(A-S30)				
À l'ouverture, portes en porte-à-faux côté charnières (prévoir un espace de 5 cm par rapport au mur)	1 panneau central 2 étagères en verre chacune  L/P/H en cm : 64 / 35 / 96	1 panneau central 2 étagères en verre chacune  L/P/H en cm : 64 / 35 / 96					
	Description	Buffet haut 64, 2 portes, façade en bois	Buffet haut 64, 2 portes, façade bois et verre				
	Verre de façade	---	optiwhite	anthracite			
	Référence	AHB64H	AHB64G-O	AHB64G-A			
	Supplément double tiroir intérieur		(A-S30)				

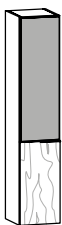
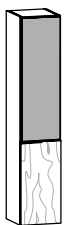
À l'ouverture, portes en porte-à-faux côté charnières (prévoir un espace de 5 cm par rapport au mur)	3 Tablettes en verre  L/P/H en cm : 32 / 35 / 128	3 Tablettes en verre  L/P/H en cm : 32 / 35 / 128	3 Tablettes en verre  L/P/H en cm : 32 / 35 / 128	3 Tablettes en verre  L/P/H en cm : 32 / 35 / 128				
	Description	Armoire colonne 32, façade en bois, ferrage à gauche	Armoire colonne 32, façade en bois, ferrage à droite	Armoire colonne 32, façade bois-verre, ferrage à gauche	Armoire colonne 32, façade bois-verre, ferrage à droite			
	Verre de façade	---	---	optiwhite	anthracite	optiwhite	anthracite	
	Référence	AMS32H-L	AMS32H-R	AMS32G-O-L	AMS32G-A-L	AMS32G-O-R	AMS32G-A-R	
	Supplément double tiroir intérieur	(A-S30)						
À l'ouverture, portes en porte-à-faux côté charnières (prévoir un espace de 5 cm par rapport au mur)	3 Tablettes en verre Partie ouverte 3 tablettes en bois  L/P/H en cm : 48 / 35 / 128	3 Tablettes en verre Partie ouverte 3 tablettes en bois  L/P/H en cm : 48 / 35 / 128	3 Tablettes en verre Partie ouverte 3 tablettes en bois  L/P/H en cm : 48 / 35 / 128	3 Tablettes en verre Partie ouverte 3 tablettes en bois  L/P/H en cm : 48 / 35 / 128				
	Description	Armoire colonne 48, façade en bois, ouverture sur le côté, ferrage à gauche	Armoire colonne 48, façade en bois, ouverture sur le côté, ferrage à droite	Armoire colonne 48, façade bois-verre, ouverture sur le côté, ferrage à gauche	Armoire colonne 48, façade bois-verre, ouverture sur le côté, ferrage à droite			
	Verre de façade	---	---	optiwhite	anthracite	optiwhite	anthracite	
	Référence	AMS48HO-L	AMS48HO-R	AMS48GO-O-L	AMS48GO-A-L	AMS48GO-O-R	AMS48GO-A-R	
	Supplément double tiroir intérieur	(A-S30)						
À l'ouverture, portes en porte-à-faux côté charnières (prévoir un espace de 5 cm par rapport au mur)	1 panneau central 1 étagères en verre chacune 2 étagères fixes  L/P/H en cm : 48 / 35 / 128	1 panneau central 1 étagères en verre chacune 2 étagères fixes  L/P/H en cm : 48 / 35 / 128	1 panneau central 3 étagères en verre chacune  L/P/H en cm : 64 / 35 / 128	1 panneau central 3 étagères en verre chacune  L/P/H en cm : 64 / 35 / 128				
	Description	Unité centrale 48, 1 porte avec niche, ferrage à gauche	Unité centrale 48, 1 porte avec niche, ferrage à droite	Armoire colonne 64, 2 portes, façade en bois	Armoire colonne 64, 2 portes, façade en bois-verre			
	Verre de façade	optiwhite	anthracite	optiwhite	anthracite	---	optiwhite	anthracite
	Référence	AMS48HN-O-L	AMS48HN-A-L	AMS48HN-O-R	AMS48HN-A-R	AMS64H	AMS64G-O	AMS64G-A
	Supplément éclairage avec interrupteur	(A-W1)				---		
Supplément double tiroir intérieur	(A-S30)							

À l'ouverture, portes en porte-à-faux côté charnières (prévoir un espace de 5 cm par rapport au mur)	4 étagères en verre 	4 étagères en verre 	4 étagères en verre 	4 étagères en verre 		
	L/P/H en cm : 32 / 35 / 160	L/P/H en cm : 32 / 35 / 160	L/P/H en cm : 32 / 35 / 160	L/P/H en cm : 32 / 35 / 160		
	Description	Armoire haute 32, façade en bois, ferrage à gauche	Armoire haute 32, façade en bois, ferrage à droite	Armoire haute 32, façade bois-verre, ferrage à gauche	Armoire haute 32, façade bois-verre, ferrage à droite	
	Verre de façade	---	---	optiwhite	anthracite	
Référence	AHS32H-L	AHS32H-R	AHS32G-O-L	AHS32G-A-L	AHS32G-O-R	AHS32G-A-R

Supplément double tiroir intérieur (A-S30)

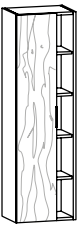
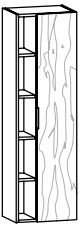
À l'ouverture, portes en porte-à-faux côté charnières (prévoir un espace de 5 cm par rapport au mur)	4 étagères en verre 	4 étagères en verre 	4 étagères en verre Partie ouverte 4 tablettes en bois 	4 étagères en verre Partie ouverte 4 tablettes en bois 	
	L/P/H en cm : 32 / 35 / 160	L/P/H en cm : 32 / 35 / 160	L/P/H en cm : 48 / 35 / 160	L/P/H en cm : 48 / 35 / 160	
	Description	Armoire haute 32, façade miroir, ferrage à gauche	Armoire haute 32, façade miroir, ferrage à droite	Armoire haute 48, façade en bois, ouverture sur le côté, ferrage à gauche	Armoire haute 48, façade en bois, ouverture sur le côté, ferrage à droite
	Référence	AHS32S-L	AHS32S-R	AHS48HO-L	AHS48HO-R

Supplément double tiroir intérieur (A-S30)

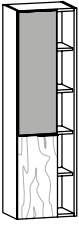
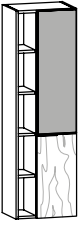
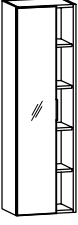
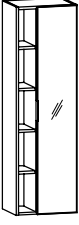
À l'ouverture, portes en porte-à-faux côté charnières (prévoir un espace de 5 cm par rapport au mur)	4 étagères en verre Partie ouverte 4 tablettes en bois 	4 étagères en verre Partie ouverte 4 tablettes en bois 	4 étagères en verre Partie ouverte 4 tablettes en bois 	4 étagères en verre Partie ouverte 4 tablettes en bois 		
	L/P/H en cm : 48 / 35 / 160	L/P/H en cm : 48 / 35 / 160	L/P/H en cm : 48 / 35 / 160	L/P/H en cm : 48 / 35 / 160		
	Description	Armoire haute 48, façade bois-verre, ouverture sur le côté, ferrage à gauche	Armoire haute 48, façade bois-verre, ouverture sur le côté, ferrage à droite	Armoire haute 48, miroir, ouverture sur le côté, ferrage à gauche	Armoire haute 48, miroir, ouverture sur le côté, ferrage à droite	
	Verre de façade	optiwhite	anthracite	optiwhite	anthracite	
Référence	AHS48GO-O-L	AHS48GO-A-L	AHS48GO-O-R	AHS48GO-A-R	AHS48SO-L	AHS48SO-R

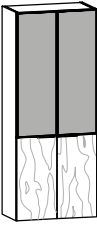

Supplément double tiroir intérieur (A-S30)



À l'ouverture, portes en porte-à-faux côté charnières (prévoir un espace de 5 cm par rapport au mur)	1 panneau central 4 étagères en verre chacune 	1 panneau central 4 étagères en verre chacune 	
	L/P/H en cm : 64 / 35 / 160	L/P/H en cm : 64 / 35 / 160	
	Description	Armoire haute 64, 2 portes, façade en bois	Armoire haute 64, 2 portes, façade bois-verre
	Verre de façade	---	optiwhite
Référence	AHS64H	AHS64G-O	AHS64G-A

Supplément double tiroir intérieur (A-S30)

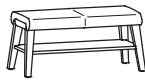
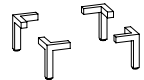

En cas de découpe ultérieure, l'arête doit être imperméabilisée ! 	(Panneau d'ébénisterie plaqué, revêtu d'un chant tout autour) 252 cm max. de long 110 cm max. de large Épaisseur du matériau : 14, 20, ou 23 mm	
	(Facture : 0,5 m ² min.)	
	Description	Panneau placage des deux côtés
	Référence	BLBS

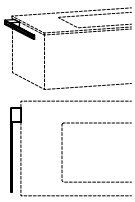
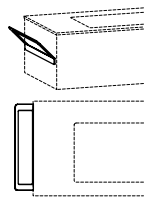
(par m²)

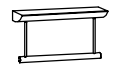
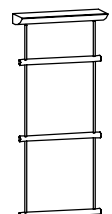

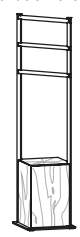
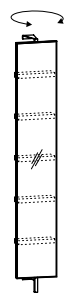
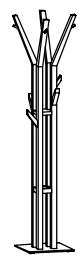
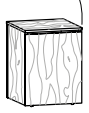
	Cuir d'ameublement  L/P/H en cm : 53,8 / 45 / 45	Cuir d'ameublement  L/P/H en cm : 95,6 / 45 / 45	Hauteur : 12 cm 	Prise de type F gris argenté à visser, avec cache. Câble 190 cm avec fiche coudée Schuko 
Description	Tabouret	Banc capitonné 96 avec compartiment	Garniture de socle (4 un. 12 cm)	Prise en saillie avec câble de raccordement
Référence	AHOCK	AB96	BSF12	BST1

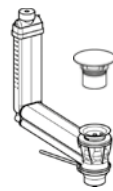
	Montage à gauche ou à droite  L/P/H en cm : 6 / 49 / 2,5	Montage à gauche ou à droite  L/P/H en cm : 11 / 50 / 14,3	Étrier métallique sur panneau en bois  L/P/H en cm : 64 / 13,6 / 17	Charge 10 kg max.  L/P/H en cm : 48 / 16 / 26,6	Charge 10 kg max.  L/P/H en cm : 48 / 16 / 109
Description	Porte-serviettes 49 à monter au corps	Porte-serviettes 50 à monter au corps	Porte-serviettes 64	Porte-serviettes 1 barreau	Porte-serviettes 3 barreaux
Référence	BHH49	BHH50	BHH64	BHH1	BHH3

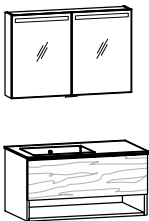
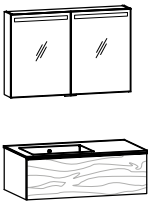
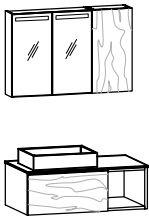
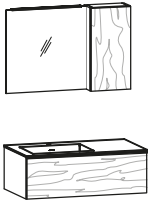
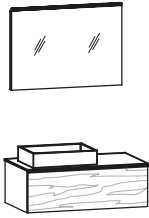

	 L/P/H en cm : 37 / 35 / 184,6	Panneau de fond + montant en métal anthracite Cube avec porte (arrêt à gauche) 1 Tablette amovible en verre  L/P/H en cm : 38 / 38 / 162	 L/P/H en cm : 31,6 / 21 / 195	Panneau de fond en métal anthracite  L/P/H en cm : 49 / 49 / 192	Mobile avec 4 roulettes. Avec sac intérieur en lin amovible.  L/P/H en cm : 45 / 45 / 60
Description	Porte-serviettes avec tiroir, 37/185	Porte-serviettes 38/162, cube	Miroir mural 32/195 pivotant avec 5 compartiments	Portemanteau	Cube à linge 45
Référence	AHL37	AHK38	BSD32	BGST	BW45

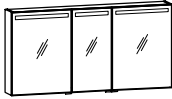
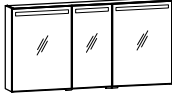
	Système CLOU avec tirette pour excentrique Raccord 1 1/4 pouce uniquement pour cuve sous plan 			Raccord 1 1/4 pouce convient uniquement aux lavabos en pierre acrylique et en verre 			Raccord 1 1/4 pouce convient uniquement aux bassins en pierre 
Description	Garniture d'écoulement et de trop-plein			Garniture d'écoulement permanente			Garniture d'écoulement permanente pour bassins en pierre
Cache	Acrylique blanc	acrylique gris	Verre blanc	Acrylique blanc	acrylique gris	Verre blanc	Acier inoxydable
Référence	BAUA-AW	BAUA-AS	BAUA-GW	BAPA-AW	BAPA-AS	BAPA-GW	BAPAE



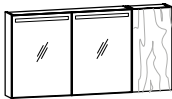
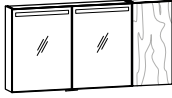

Suggestion (ill.) comprenant :	1x AW96EF-L 1x BW96EU-L 1x ASS96F	Meuble-vasque 96/48, 1 tiroir, casier ouvert à gauche Meuble lavabo 96, cuve sous plan latérale, finition à gauche Armoire à glace 96/64, 2-portes, éclairage frontal		Croquis coté 6, 25	Accessoires Page 6		
	avec 1 perçage de robinet (sur demande disponible sans)						
Suggestion (ill.) comprenant :	1x AW96E-L 1x BW96EU-L 1x ASS96F	Meuble-vasque 96/32, 1 tiroir, finition à gauche Meuble lavabo 96, cuve sous plan latérale, finition à gauche Armoire à glace 96/64, 2-portes, éclairage frontal		Croquis coté 6, 25	Accessoires Page 6		
	avec 1 perçage de robinet (sur demande disponible sans)						
Description		Suggestion 21			Suggestion 24		
Plan de toilette	Pierre acrylique blanche	Pier.acr. gris pierre	Verre blanc	Pierre acrylique blanche	Pier.acr. gris pierre	Verre blanc	
Cuve blanc	AB21-AW-AW-L	AB21-AS-AW-L	AB21-GW-L	AB24-AW-AW-L	AB24-AS-AW-L	AB24-GW-L	
Cuve gris pierre	AB21-AW-AS-L	AB21-AS-AS-L	---	AB24-AW-AS-L	AB24-AS-AS-L	---	
Supplément système trop-plein et écoulement		(AU1)			(AU1)		
Supplément écoulement libre		(AP1)			(AP1)		
Supplément éclairage de lavabo		(A-W96)			(A-W96)		
Suggestion (ill.) comprenant :	1x AW96EO-L 1x BW96EA-L 1x ASS64F 1x AO32-R	Meuble-vasque 96/32, 1 tiroir, casier ouvert, finition à gauche Meuble lavabo 96, cuve à poser latérale, finition à gauche Armoire à glace 64/64, 2-portes, éclairage frontal Armoire haute 32/64, 1 porte, ferrage à droite		Croquis coté 2, 25	Accessoires Page 6		
	avec 1 perçage de robinet (sur demande disponible sans)						
Suggestion (ill.) comprenant :	1x AW96E-L 1x BW96EU-L 1x ASP64AU 1x AO32-R	Meuble-vasque 96/32, 1 tiroir, finition à gauche Meuble lavabo 96, cuve sous plan latérale, finition à gauche Miroir 64/64, applique Armoire haute 32/64, 1 porte, ferrage à droite		Croquis coté 6, 24	Accessoires Page 6		
	avec 1 perçage de robinet (sur demande disponible sans)						
Description		Suggestion 27			Suggestion 31		
Plan de toilette	Pierre acrylique blanche	Pier.acr. gris pierre	Pierre acrylique blanche	Pier.acr. gris pierre	Verre blanc		
Cuve blanc	AB27-AW-AW-L	AB27-AS-AW-L	AB31-AW-AW-L	AB31-AS-AW-L	AB31-GW-L		
Cuve gris pierre	AB27-AW-AS-L	AB27-AS-AS-L	AB31-AW-AS-L	AB31-AS-AS-L	---		
Supplément système trop-plein et écoulement		---			(AU1)		
Supplément écoulement libre		(AP1)			(AP1)		
Supplément éclairage de lavabo		(A-W64)			(A-W64)		
Suggestion (ill.) comprenant :	1x AW96E-L 1x BW96EA-L 1x ASP96AU	Meuble-vasque 96/32, 1 tiroir, finition à gauche Meuble lavabo 96, cuve à poser latérale, finition à gauche miroir 96/64, éclairage en saillie		Croquis coté 2, 24	Accessoires Page 6		
	avec 1 perçage de robinet (sur demande disponible sans)						
Description		Suggestion 34					
Plan de toilette	Pierre acrylique blanche	Pier.acr. gris pierre					
Cuve blanc	AB34-AW-AW-L	AB34-AS-AW-L					
Cuve gris pierre	AB34-AW-AS-L	AB34-AS-AS-L					
Supplément système trop-plein et écoulement		---					
Supplément écoulement libre		(AP1)					
Supplément éclairage de lavabo		(A-W96)					

Suggestion (ill.) comprenant :	1x AW12DF	Meuble-vasque double 128/48, 1 tiroir, casier ouvert	1x AW12D	Meuble-vasque double 128/32, 1 tiroir	
	1x BW12DU	Meuble lavabo double 128, cuve sous plan		1x BW12DU	Meuble lavabo double 128, cuve sous plan
	1x ASS12F	Armoire à glace 128/64, 3-portes, éclairage frontal	1x ASS12F	Armoire à glace 128/64, 3-portes, éclairage frontal	
avec 2 perçages de robinet (sur demande disponible sans)					
					
	Accessoires Page 11			Accessoires Page 11	

Description	Suggestion 39			Suggestion 42		
Plan de toilette	Pierre acrylique blanche	Pier.acr. gris pierre	Verre blanc	Pierre acrylique blanche	Pier.acr. gris pierre	Verre blanc
Cuve blanc	AB39-AW-AW	AB39-AS-AW	AB39-GW	AB42-AW-AW	AB42-AS-AW	AB42-GW
Cuve gris pierre	AB39-AW-AS	AB39-AS-AS	---	AB42-AW-AS	AB42-AS-AS	---
Supplément système trop-plein et écoulement	(AU2)			(AU2)		
Supplément écoulement libre	(AP2)			(AP2)		
Supplément éclairage de lavabo	(A-W12)			(A-W12)		

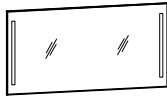
Suggestion (ill.) comprenant :	1x AW12EO-L	Meuble-vasque 128/32, 1 tiroir, casier ouvert, finition à gauche	1x AW12EO-L	Meuble-vasque 128/32, 1 tiroir, casier ouvert, finition à gauche	
	1x BW12EA-L	Meuble lavabo 128, cuve à poser latérale, finition à gauche		1x BW12EU-L	Meuble lavabo 128, cuve sous plan latérale, finition à gauche
	1x ASS96F	Armoire à glace 96/64, 2-portes, éclairage frontal	1x ASS96F	Armoire à glace 96/64, 2-portes, éclairage frontal	
	1x AO32-R	Armoire haute 32/64, 1 porte, ferrage à droite	1x AO32-R	Armoire haute 32/64, 1 porte, ferrage à droite	
avec 1 perçage de robinet (sur demande disponible sans)					
					
	Accessoires Page 8			Accessoires Page 8	

Description	Suggestion 45			Suggestion 48		
Plan de toilette	Pierre acrylique blanche	Pier.acr. gris pierre	Verre blanc	Pierre acrylique blanche	Pier.acr. gris pierre	Verre blanc
Cuve blanc	AB45-AW-AW-L	AB45-AS-AW-L	AB45-GW-L	AB48-AW-AW-L	AB48-AS-AW-L	AB48-GW-L
Cuve gris pierre	AB45-AW-AS-L	AB45-AS-AS-L	---	AB48-AW-AS-L	AB48-AS-AS-L	---
Supplément système trop-plein et écoulement	---			(AU1)		
Supplément écoulement libre	(AP1)			(AP1)		
Supplément éclairage de lavabo	(A-W96)			(A-W96)		

Suggestion (ill.) comprenant :	1x AW12DF	Meuble-vasque double 128/48, 1 tiroir, casier ouvert	1x AW12D	Meuble-vasque double 128/32, 1 tiroir	
	1x BW12DU	Meuble lavabo double 128, cuve sous plan		1x BW12DU	Meuble lavabo double 128, cuve sous plan
	1x ASP12F	Miroir 128/64, éclairage frontal			
avec 2 perçages de robinet (sur demande disponible sans)					
					
	Accessoires Page 11			Accessoires Page 11	

Description	Suggestion 51		
Plan de toilette	Pierre acrylique blanche	Pier.acr. gris pierre	Verre blanc
Cuve blanc	AB51-AW-AW	AB51-AS-AW	AB51-GW
Cuve gris pierre	AB51-AW-AS	AB51-AS-AS	---
Supplément système trop-plein et écoulement	(AU2)		
Supplément écoulement libre	(AP2)		
Supplément éclairage de lavabo	(A-W12)		

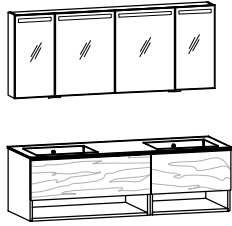
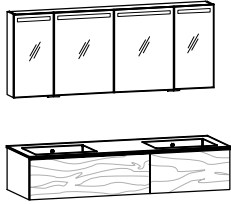
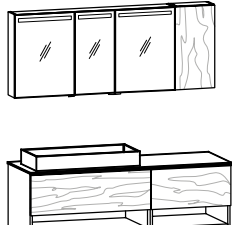
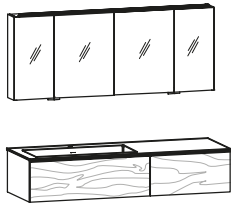
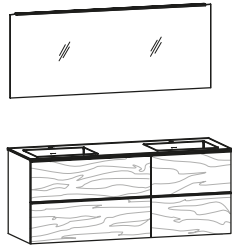

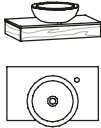
Suggestion (ill.) comprenant :	1x AW16DF 1x BW16DU 1x ASS16F	Meuble-vasque double 160/48, 2 tiroirs, casier ouvert Meuble lavabo double 160, cuve sous plan Armoire à glace 160/64, 4-portes, éclairage frontal		Croquis coté 20,25	Accessoires Page 14	
	avec 2 perçages de robinet (sur demande disponible sans)					
Suggestion (ill.) comprenant :	1x AW16D 1x BW16DU 1x ASS16F	Meuble-vasque double 160/32, 2 tiroirs Meuble lavabo double 160, cuve sous plan Armoire à glace 160/64, 4-portes, éclairage frontal		Croquis coté 20,25	Accessoires Page 14	
	avec 2 perçages de robinet (sur demande disponible sans)					
Description	Suggestion 57			Suggestion 60		
Plan de toilette	Pierre acrylique blanche	Pier.acr. gris pierre	Verre blanc	Pierre acrylique blanche	Pier.acr. gris pierre	Verre blanc
Cuve blanc	AB57-AW-AW	AB57-AS-AW	AB57-GW	AB60-AW-AW	AB60-AS-AW	AB60-GW
Cuve gris pierre	AB57-AW-AS	AB57-AS-AS	---	AB60-AW-AS	AB60-AS-AS	---
Supplément système trop-plein et écoulement	(AU2)			(AU2)		
Supplément écoulement libre	(AP2)			(AP2)		
Supplément éclairage de lavabo	(A-W16)			(A-W16)		
Suggestion (ill.) comprenant :	1x AW16EF-L 1x BW16EA-L 1x ASS12F 1x AO32-R	Meuble-vasque 160/48, 2 tiroirs, casier ouvert, finition à gauche Meuble lavabo 160, cuve à poser latérale, finition à gauche Armoire à glace 128/64, 3-portes, éclairage frontal Armoire haute 32/64, 1 porte, ferrage à droite		Croquis coté 17, 25	Accessoires Page 12	
	avec 2 perçages de robinet (sur demande disponible sans)					
Suggestion (ill.) comprenant :	1x AW16E-L 1x BW16EU-L 1x ASS16AU	Meuble-vasque 160/32, 2 tiroirs, finition à gauche Meuble lavabo 160, cuve sous plan latérale, finition à gauche Armoire de toilette 160/64, 4 portes, éclairage apparent		Croquis coté 19, 25	Accessoires Page 12	
	avec 2 perçages de robinet (sur demande disponible sans)					
Description	Suggestion 63			Suggestion 67		
Plan de toilette	Pierre acrylique blanche	Pier.acr. gris pierre	Verre blanc	Pierre acrylique blanche	Pier.acr. gris pierre	Verre blanc
Cuve blanc	AB63-AW-AW-L	AB63-AS-AW-L	AB67-AW-AW-L	AB67-AS-AW-L	AB67-GW-L	
Cuve gris pierre	AB63-AW-AS-L	AB63-AS-AS-L	AB67-AW-AS-L	AB67-AS-AS-L	---	
Supplément système trop-plein et écoulement	(AU1)			(AU1)		
Supplément écoulement libre	(AP1)			(AP1)		
Supplément éclairage de lavabo	(A-W12)			(A-W16)		
Suggestion (ill.) comprenant :	1x AW16DH 1x BW16DU 1x ASP16AU	Meuble-vasque double 160/64, 4 tiroirs Meuble lavabo double 160, cuve sous plan miroir 160/64, éclairage apparent		Croquis coté 20,24	Accessoires Page 14	
	avec 2 perçages de robinet (sur demande disponible sans)					
Description	Suggestion 73					
Plan de toilette	Pierre acrylique blanche	Pier.acr. gris pierre	Verre blanc			
Cuve blanc	AB73-AW-AW	AB73-AS-AW	AB73-GW			
Cuve gris pierre	AB73-AW-AS	AB73-AS-AS	---			
Supplément système trop-plein et écoulement	(AU2)					
Supplément écoulement libre	(AP2)					
Supplément éclairage de lavabo	(A-W16)					

avec 1 perçage de robinet (sur demande disponible sans)	 <p>L/P/H en cm : 64,4 / 42,5 / 24</p>	
	Description	
	Meuble-vasque small 64, cuve minérale	
	Plan de toilette	Pierre acrylique blanche Pier.acr. gris pierre
	Référence	AWS64-AW-ST AWS64-AS-ST
Suppl. Écoulement libre avec cache assorti (AP1)		



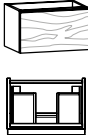
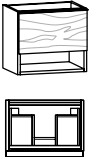
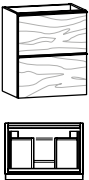

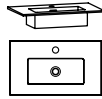



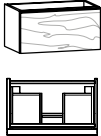
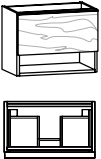
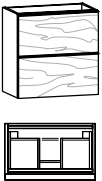





Vasques 55 cm







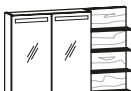

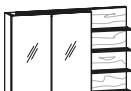
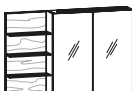



avec 1 perçage de robinet (sur demande disponible sans)	 <p>L/P/H en cm : 55,4 / 38 / 12,1</p>	
	Description	
	Plan de toilette sur meuble small 55, cuve sous plan	
	Plan de toilette	Pierre acrylique blanche Pier.acr. gris pierre
	Cuve blanc Cuve gris pierre	BWS5MU-AW-AW BWS5MU-AW-AS
Suppl. Écoulement et trop-plein avec cache assorti (système CLOU avec tirette pour excentrique) --- (AU1)		
Suppl. Écoulement libre avec cache assorti (AP1)		En cas de commande de AU1 ou de AP1, la cuve est livrée sans trop-plein



 <p>L/P/H en cm : 55 / 38 / 32,2</p>	 <p>L/P/H en cm : 55 / 38 / 48,2</p>	 <p>L/P/H en cm : 55 / 38 / 64,2</p>	
Description	Meuble-vasque small 55/32, 1 tiroir	Meuble-vasque small 55/48, 1 tiroir, casier ouvert	Meuble-vasque small 55/64, 2 tiroirs
Référence	AWS5M	AWS5MF	AWS5MH



avec 1 perçage de robinet (sur demande disponible sans)		avec écoulement et trop-plein	
		 L/P/H en cm : 64,4 / 38 / 12,1	
Description		Plan de toilette sur meuble small 64, cuve sous plan	
Plan de toilette		Pierre acrylique blanche	Pier.acr. gris pierre
Cuve blanc		BWS6MU-AW-AW	BWS6MU-AS-AW
Cuve gris pierre		BWS6MU-AW-AS	BWS6MU-AS-AS
Suppl. Écoulement et trop-plein avec cache assorti (système CLOU avec tirette pour excentrique)	---	(AU1)	
Suppl. Écoulement libre avec cache assorti		(AP1)	En cas de commande de AU1 ou de AP1, la cuve est livrée sans trop-plein

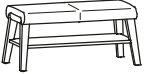
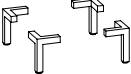

	 L/P/H en cm : 64 / 38 / 32,2	 L/P/H en cm : 64 / 38 / 48,2	 L/P/H en cm : 64 / 38 / 64,2
Description	Meuble-vasque small 64/32, 1 tiroir	Meuble-vasque small 64/48, 1 tiroir, casier ouvert	Meuble-vasque small 64/64, 2 tiroirs
Référence	AWS6M	AWS6MF	AWS6MH

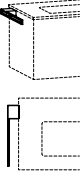
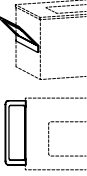

Éclairage frontal				
	L/P/H en cm : 55 / 5,2 / 64	L/P/H en cm : 64 / 5,2 / 64	L/P/H en cm : 96 / 5,2 / 64	L/P/H en cm : 40 / 5,2 / 128
Description	Miroir 55/64, éclairage frontal	Miroir 64/64, éclairage frontal	Miroir 96/64, éclairage frontal	Miroir 40/128
Référence	ASP55F	ASP64F	ASP96F	ASP40
Supplément éclairage de lavabo	(A-W55)	(A-W64)	(A-W96)	--
Supplément éclairage avec interrupteur	---			(A-WSP40)
Lumière en saillie				
	L/P/H en cm : 64 / 5,2 / 64	L/P/H en cm : 96 / 5,2 / 64	L/P/H en cm : 32 / 16,5 / 64	L/P/H en cm : 32 / 16,5 / 64
Description	Miroir 64/64, applique	miroir 96/64, éclairage en saillie	Armoire haute 32/64, 1 porte, ferrage à gauche	Armoire haute 32/64, 1 porte, ferrage à droite
Référence	ASP64AU	ASP96AU	AO32-L	AO32-R
Supplément éclairage de lavabo	(A-W64)	(A-W96)	---	
	1 panneau central 2 étagères en verre chacune 1 double prise intérieure	1 panneau central 2 étagères en verre chacune 1 double prise intérieure	1 panneau central 2 étagères en verre chacune 1 double prise intérieure	1 panneau central 2 étagères en verre chacune 1 double prise intérieure
				
L/P/H en cm : 64 / 16,2 / 64	L/P/H en cm : 96 / 16,2 / 64	L/P/H en cm : 64 / 16,2 / 64	L/P/H en cm : 96 / 16,2 / 64	
Description	Armoire à glace 64/64, 2-portes, éclairage frontal	Armoire à glace 96/64, 2-portes, éclairage frontal	Armoire à glace 64/64, 2-portes, applique	Armoire de toilette 96/64, 2 portes, éclairage apparent
Référence	ASS64F	ASS96F	ASS64AU	ASS96AU
Supplément éclairage de lavabo	(A-W64)	(A-W96)	(A-W64)	(A-W96)
	1 panneau central 2 étagères en verre chacune 1 double prise intérieure	1 panneau central 2 étagères en verre chacune 1 double prise intérieure	1 panneau central 2 étagères en verre chacune 1 double prise intérieure	1 panneau central 2 étagères en verre chacune 1 double prise intérieure
				
L/P/H en cm : 96 / 16,2 / 64	L/P/H en cm : 96 / 16,2 / 64	L/P/H en cm : 96 / 16,2 / 64	L/P/H en cm : 96 / 16,2 / 64	
Description	Armoire à glace avec tablette latérale 96/64, éclairage frontal, finition à gauche	Armoire à glace avec tablette latérale 96/64, éclairage frontal, finition à droite	Armoire à glace avec tablette latérale 96/64, applique, finition à gauche	Armoire à glace avec tablette latérale 96/64, applique, finition à droite
Référence	ASG96F-L	ASG96F-R	ASG96AU-L	ASG96AU-R
Supplément éclairage de lavabo	(A-W64)	(A-W64)		

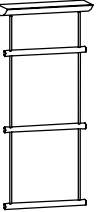
À l'ouverture, portes en porte-à-faux côté charnières (prévoir un espace de 3 cm par rapport au mur)	2 Tablettes en verre	2 Tablettes en verre	2 Tablettes en verre	2 Tablettes en verre	
					
	L/P/H en cm : 32 / 16,5 / 64	L/P/H en cm : 32 / 16,5 / 64	L/P/H en cm : 32 / 22 / 96	L/P/H en cm : 32 / 22 / 96	
	Description	Armoire haute 32/64, 1 porte, ferrage à gauche	Armoire haute 32/64, 1 porte, ferrage à droite	Buffet haut small 32, façade verre et bois, ferrage à gauche	Buffet haut small 32, façade verre et bois, ferrage à droite
	Verre de façade	---	---	optiwhite anthracite	optiwhite anthracite
Référence	A032-L	A032-R	AHBS3G-O-L AHBS3G-A-L	AHBS3G-O-R AHBS3G-A-R	
À l'ouverture, portes en porte-à-faux côté charnières (prévoir un espace de 3 cm par rapport au mur)	2 Tablettes en verre	2 Tablettes en verre	1 Tablette en bois 1 Tablette amovible en verre	1 Tablette en bois 1 Tablette amovible en verre	
					
	L/P/H en cm : 32 / 22 / 96	L/P/H en cm : 32 / 22 / 96	L/P/H en cm : 32 / 22 / 96	L/P/H en cm : 32 / 22 / 96	
	Description	Buffet haut small 32, façade en bois, ferrage à gauche	Buffet haut small 32, façade en bois, ferrage à droite	Buffet haut small 32, panneau en bois, ouvert en haut, ferrage à gauche	Buffet haut small 32, panneau en bois, ouvert en haut, ferrage à droite
	Référence	AHBS3H-L	AHBS3H-R	AHBS3O-L	AHBS3O-R
Tablettes murales à emboîter avec ferrure enfichable Charge 10 kg max.					
	L/P/H en cm : 64 / 14,5 / 3,9	L/P/H en cm : 96 / 14,5 / 3,9	L/P/H en cm : 128 / 14,5 / 3,9	L/P/H en cm : 160 / 14,5 / 3,9	
	Description	Étagère 64/15 cm	Étagère 96/15 cm	Étagère murale 128/15 cm	Étagère murale 160/15 cm
	Référence	BWS64	BWS96	BWS12	BWS16

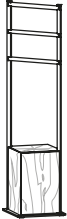
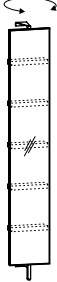
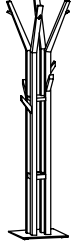
	Cuir d'ameublement  L/P/H en cm : 53,8 / 45 / 45	Cuir d'ameublement  L/P/H en cm : 95,6 / 45 / 45	Hauteur : 12 cm 	Prise de type F gris argenté à visser, avec cache. Câble 190 cm avec fiche coudée Schuko 
Description	Tabouret	Banc capitonné 96 avec compartiment	Garniture de socle (4 un. 12 cm)	Prise en saillie avec câble de raccordement
Référence	AHOCK	AB96	BSF12	BST1

	Montage à gauche ou à droite  L/P/H en cm : 6 / 32 / 2,5	Montage à gauche ou à droite  L/P/H en cm : 11 / 34 / 14,3	Étrier métallique sur panneau en bois  L/P/H en cm : 64 / 13,6 / 17	Charge 10 kg max.  L/P/H en cm : 48 / 16 / 26,6	Charge 10 kg max.  L/P/H en cm : 48 / 16 / 109
Description	Porte-serviettes small 32 à monter au corps	Porte-serviettes small 34 à monter au corps	Porte-serviettes 64	Porte-serviettes 1 barreau	Porte-serviettes 3 barreaux
Référence	BHH32	BHH34	BHH64	BHH1	BHH3

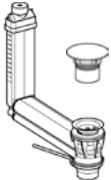
	 L/P/H en cm : 37 / 35 / 184,6	Panneau de fond + montant en métal anthracite Cube avec porte (arrêt à gauche) 1 Tablette amovible en verre  L/P/H en cm : 38 / 38 / 162	 L/P/H en cm : 31,6 / 21 / 195	Panneau de fond en métal anthracite  L/P/H en cm : 49 / 49 / 192	Mobile avec 4 roulettes. Avec sac intérieur en lin amovible.  L/P/H en cm : 45 / 45 / 60
Description	Porte-serviettes avec tiroir, 37/185	Porte-serviettes 38/162, cube	Miroir mural 32/195 pivotant avec 5 compartiments	Portemanteau	Cube à linge 45
Référence	AHL37	AHK38	BSD32	BGST	BW45

	Système CLOU avec tirette pour excentrique Raccord 1 1/4 pouce uniquement pour cuve sous plan 		Système CLOU avec tirette pour excentrique Raccord 1 1/4 pouce uniquement pour cuve sous plan 		Raccord 1 1/4 pouce convient uniquement aux bassins en pierre 
Description	Garniture d'écoulement et de trop-plein		Garniture d'écoulement et de trop-plein		Garniture d'écoulement permanente pour bassins en pierre
Cache	Acrylique blanc	acrylique gris	Acrylique blanc	acrylique gris	Acier inoxydable Pierre
Référence	BAUA-AW	BAUA-AS	BAUA-AW	BAUA-AS	BAPAE BAPA-ST

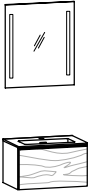
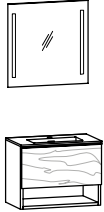
Suggestion (ill.) comprenant :	1x AWS5M 1x BWS5MU 1x ASP55F		Meuble-vasque small 55/32, 1 tiroir Plan de toilette sur meuble small 55, cuve sous plan Miroir 55/64, éclairage frontal	
	avec 1 perçage de robinet (sur demande disponible sans)		Croquis coté 22, 24	
				
	Suggestion 03		Suggestion 11	
Plan de toilette	Pierre acrylique blanche		Pier.acr. gris pierre	
Cuve blanc	ABS03-AW-AW		ABS11-AW-AW	
Cuve gris pierre	ABS03-AS-AS		ABS11-AS-AS	
Supplément système trop-plein et écoulement	(AU1)		(AU1)	
Supplément écoulement libre	(AP1)		(AP1)	
Supplément éclairage de lavabo	(A-W55)		(A-W64)	



HABITER / MANGER



Valpin

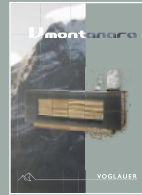

Vmontanara



Vrock living



Vtektura living



DOMIR



Valpin sleeping



Vmontanara sleeping



Vvaganto



ENTRÉE



Valpin



Vmontanara



Vrock coming



Vtektura coming



BAIN



Valpin bad



Vmontanara bad



Vquell



Vlineos

CERTIFIÉE ET RECOMPENSÉE



VOGLAUER



www.voglauer.com